

Systeme I: Betriebssysteme

Willkommen

Wolfram Burgard

Alexander Schiotka, Andreas Wachaja,

Henrich Kolkhorst



Veranstalter

- Dozent

Prof. Dr. Wolfram Burgard

Gebäude 080

Sprechstunde: nach Vereinbarung

burgard@informatik.uni-freiburg.de

- Betreuung der Übungen

Henrich Kolkhorst

kolkhorst@cs.uni-freiburg.de

Alexander Schiotka

schiotka@cs.uni-freiburg.de

Andreas Wachaja

wachaja@cs.uni-freiburg.de

Teilnehmer und Folien

- Vorlesungsteilnehmer
 - B.Sc. Informatik (1. Sem.)
 - B.Sc. Embedded Systems Engineering (3. Sem.)
 - Lehramt Informatik (3. Sem.)
 - Weitere Interessierte
- Vorlesung und Übungen basieren auf Vorlagen von: Prof. Bernd Becker, Prof. Christoph Scholl und Prof. Maren Bennewitz

Website zur Vorlesung

- Link: [http://ais.informatik.uni-freiburg.de/](http://ais.informatik.uni-freiburg.de/Lehre)
Lehre → WS 2017/18 → Systeme I
- Inhalt
 - Vorlesungsfolien
 - Aufgezeichnete Vorlesungen
 - Termine und Kontakte
 - Übungsblätter
 - Informationen zu den Tutorien
 - Informationen zur Klausur

Tutorien

- 5 Übungsgruppen (Einteilung im HISinOne)
- Wöchentliche Übungsblätter
 - Veröffentlichung auf AIS-Website und im ILIAS
 - Ausgabe jeweils dienstags
 - 1 Woche Bearbeitungszeit
 - Abgabe immer montags, 23:59:00 Uhr im ILIAS
 - Abgabe in Zweiergruppen möglich
 - Übungsblatt 0 bereits online, keine Abgabe notwendig
- Forum für Fragen im ILIAS

Termine Tutorien

Zeit (s.t.)	Raum
Di 9:00 – 10:00 Uhr	HS 03-026, Geb. 051
Mi 9:00 – 10:00 Uhr	SR 01-016, Geb. 101 SR 01-018, Geb. 101 SR 00-006, Geb. 051
Do 9:00 – 10:00 Uhr	HS 03-026, Geb. 051

Start der Tutorien: ab 24.10.2017

Anmeldung für Tutorien

- Anmeldung über HISinOne
- Übernahme in das ILIAS am 23.10.2017
 - ⇒ Bis 22.10.2017 im HISinOne für Tutorium anmelden
 - ⇒ Bis 22.10.2017 der Vorlesung im ILIAS beitreten



The screenshot shows the ILIAS interface for the course 'Bachelor - Grundlagen der Informatik'. The page has a header with 'Inhalt' and 'Info' tabs. Below the header, there is a green button labeled 'Neues Objekt hinzufügen'. The main content area is titled 'Kurse' and lists two courses:

- System Design Project**: In diesem Praktikum lernen die Studenten an einem makroskopischen System die wesentlichen Grundzüge eines Systementwurfs, darauf
- Systeme I: Betriebssysteme**: In der Vorlesung werden Grundlagen der Betriebssysteme behandelt. Neben der Behandlung der Aufgaben von Betriebssystemen erfolgt eine Einführung in grundlegende Begriffe wie z.B. Dateisysteme, Prozesse, Nebenläufigkeit, wechselseitiger Ausschluss, Deadlocks bzw. Deadlockvermeidung und Schedulingmethoden.

The dropdown arrow for the 'Systeme I: Betriebssysteme' course is circled in red.

<https://ilias.uni-freiburg.de>

Klausur

- Termin: wird noch bekanntgegeben
- 4 ECTS Punkte
- Anmeldung bis: wird noch bekanntgegeben
(online über HISinOne)

Analyse Klausur WS 15/16

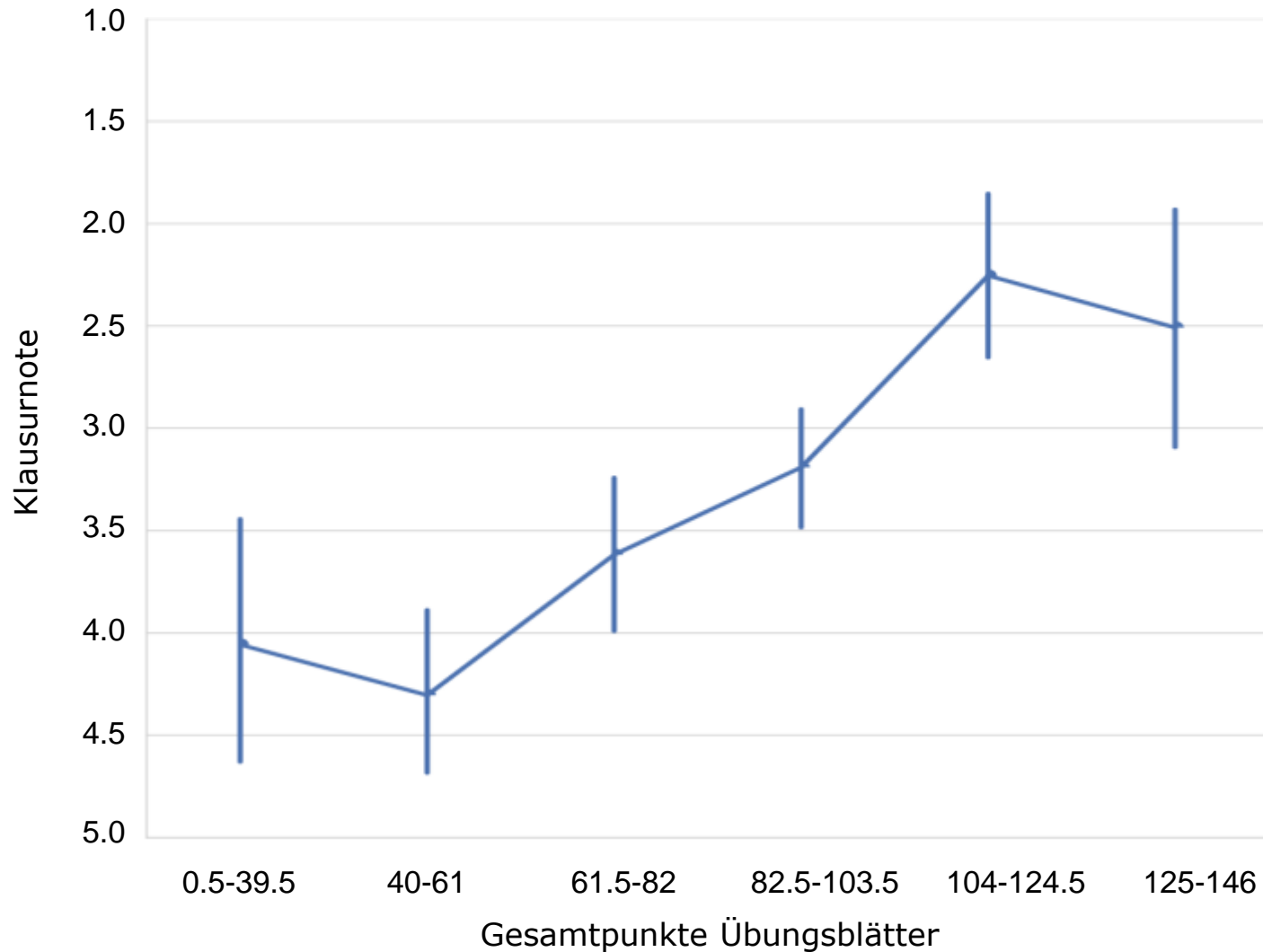

Analyse Klausur WS 15/16

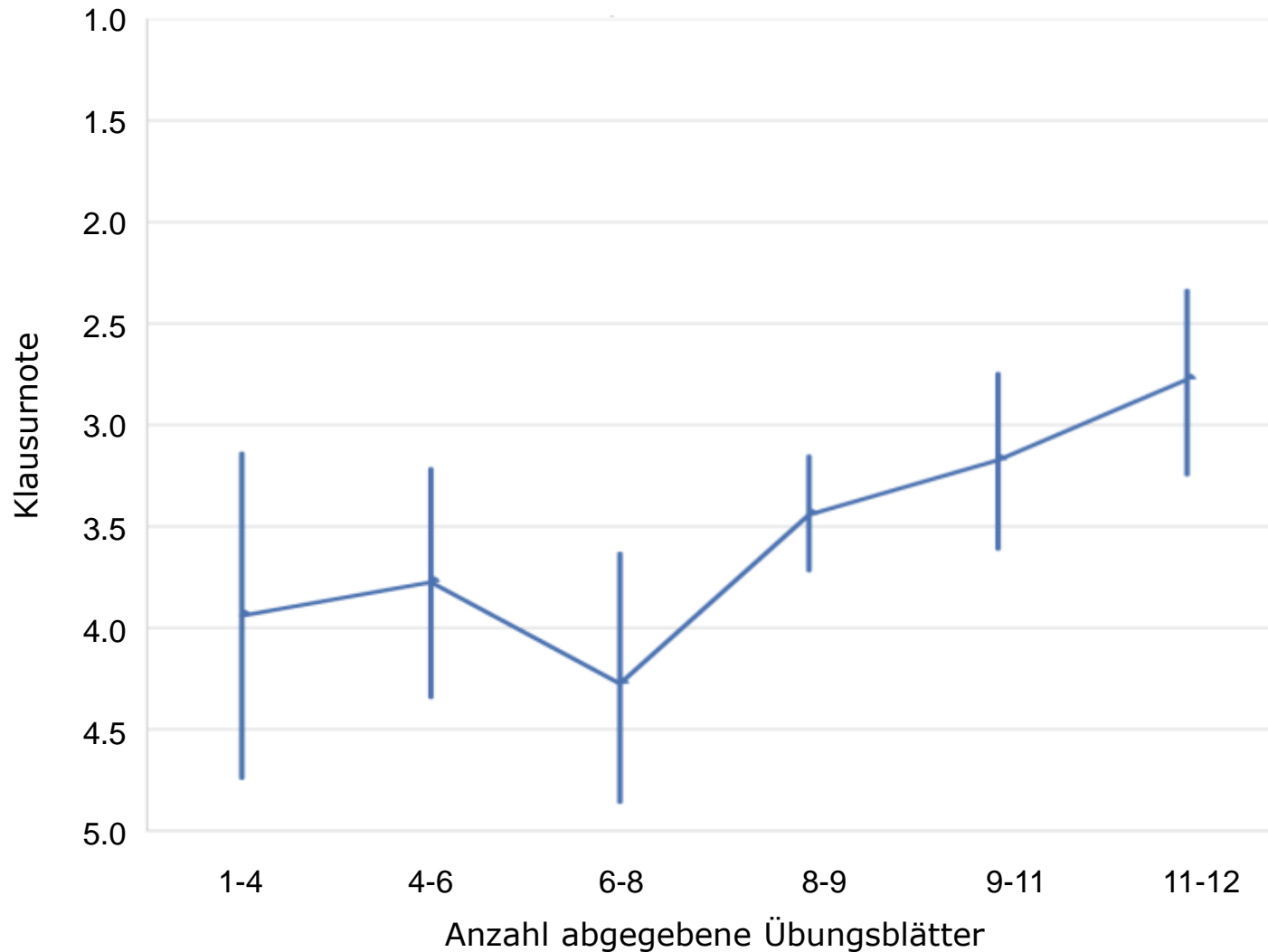

Die Arbeitsgruppe für Autonome Intelligente Systeme

- Geleitet von Prof. Wolfram Burgard
- 3 Post Docs
- 29 Doktoranden
- 1 Projektmanagerin
- 1 Techniker
- 1 Sekretärin



Forschungsgebiete

- Mobile Robotik
- Zustandsschätzung und -modellierung
- Kartierung
- Entscheidungstheoretische Ansätze
- Adaptive Techniken und Lernen
- Szenenverständnis
- Mobile Manipulation
- Multi-Roboter Koordination
- Roboter und Embedded Systems
- Autonome Fahrzeuge
- Fliegende Roboter
- ...
- **Probabilistische Robotik**
- **Deep Learning für Robotik**



Autonome Robotik

Roboter, die ihre Aufgaben zuverlässig im „Alltag“ erfüllen

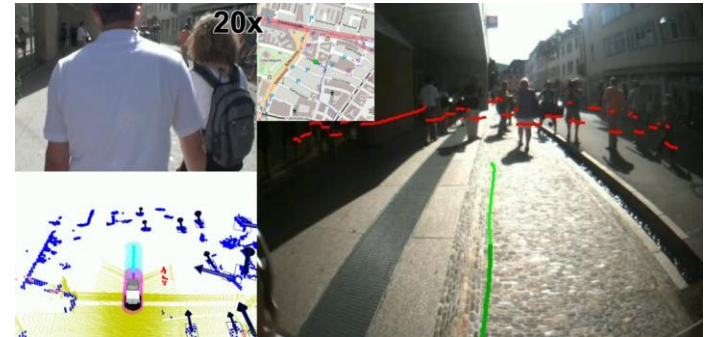
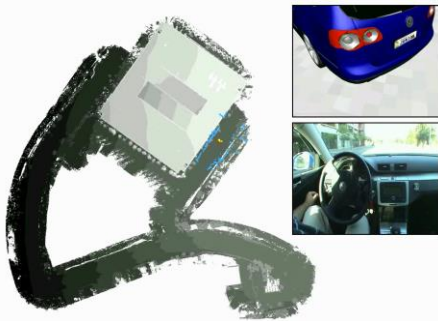

Obelix – Ein Roboter auf Tour



Neurobots

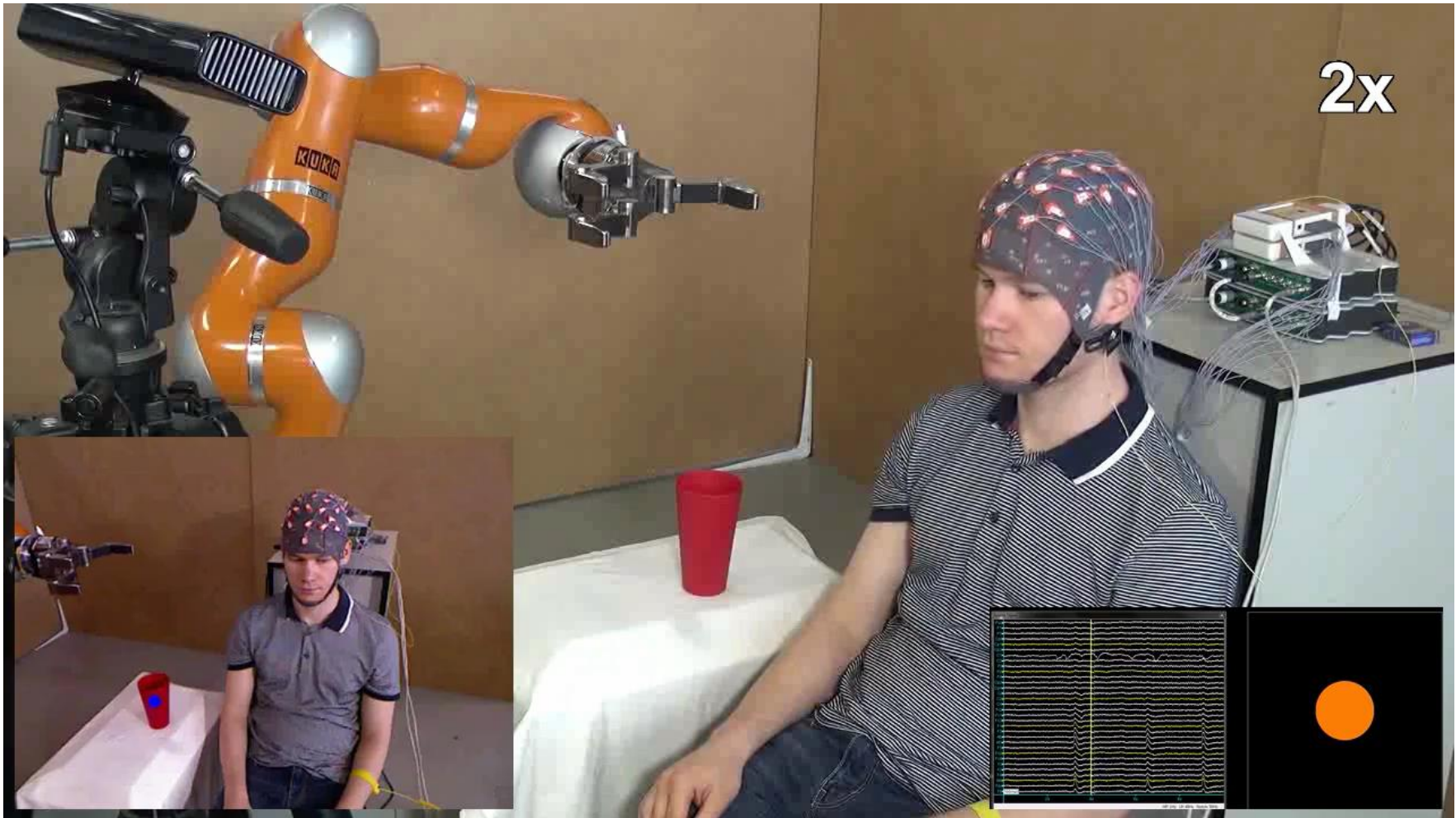

Softwarekomponenten einer mobilen Roboterplattform

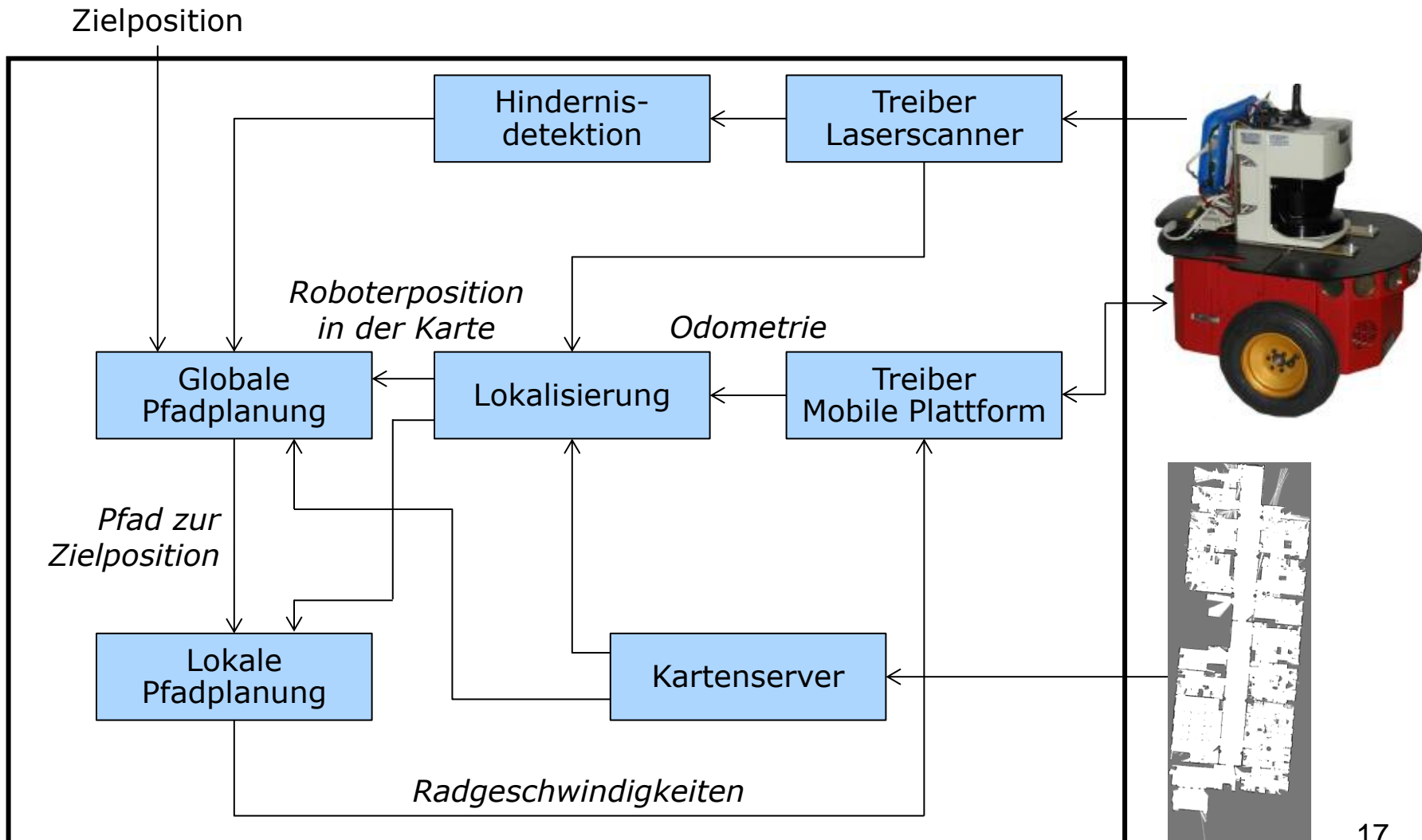

Prozesse benötigen Rechenzeit, Schnittstellen und Speicher

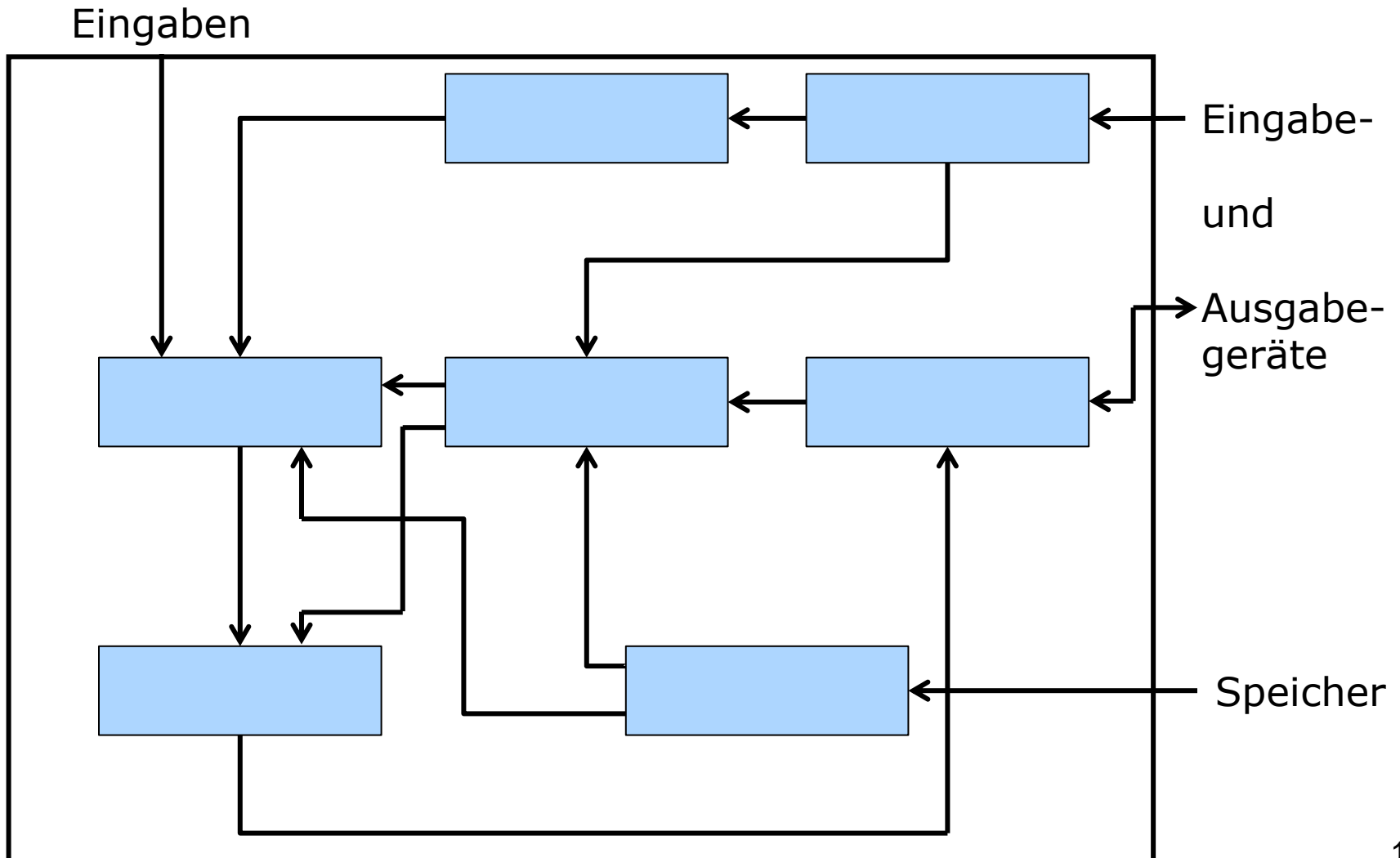

Einordnung der Vorlesung

- Zunächst: Was ist ein **System**?
 - Eine Gesamtheit von Elementen, die miteinander durch Beziehungen verbunden sind und gemeinsam einen bestimmten Zweck erfüllen
- Systeme in der Informatik in Freiburg
 - Hardwaresysteme: Technische Informatik
 - Betriebssysteme: **Systeme I**
 - Eingebettete Systeme
 - Rechnernetze: Systeme II

Ziel der Vorlesung: Beantwortung der folgenden Fragen

- Wozu ist ein Betriebssystem da?
- Welche Aufgaben muss es im Detail erfüllen?
- Mit welchen Konzepten tut es dies?

- Und zwar unabhängig vom konkret eingesetzten Betriebssystem
- Wir behandeln Grundkonzepte!

Inhalt der Vorlesung

- Grundlegendes Verständnis der Aufgabe, Funktionsweise und Architektur von Betriebssystemen
- Beherrschen des praktischen Umgangs mit einem Betriebssystem am Beispiel von Linux
- Aufbau einfacher Rechner
- Überblick: Aufgabe, Historische Entwicklung, unterschiedliche Arten von Betriebssystemen

Inhalt Vorlesung

Verschiedene Komponenten / Konzepte von Betriebssystemen

- Dateisysteme
- Prozesse
- Nebenläufigkeit und wechselseitiger Ausschluss
- Deadlocks
- Scheduling
- Speicherverwaltung
- Sicherheit

Übungen

- Ergänzende theoretische Aufgaben
- Zusätzliche praktische Aufgaben mit Linux-Betriebssystem
- → Sehr relevant für die Klausurvorbereitung

Literatur

- **Moderne Betriebssysteme**
A. Tanenbaum, Pearson Studium, 2009
(auch digital über die Unibibliothek verfügbar)
- **Betriebssysteme: Prinzipien und Umsetzung**
W. Stallings, Pearson Studium, 2003

